

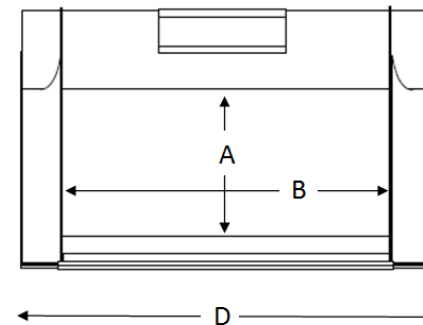

- **Kompaktowa konstrukcja**
- **Minimalna konserwacja**
- **Elastyczne gwiazdy Poly - przesiewają bez zgniatania**
- **Duża powierzchnia przesiewania - maksymalna wydajność**

2-50E

Nośniki		Wymagania Hydrauliki		Łyżka		Powierzchnia przesiewania			Ogólne wymiary		
Koparka Kg	Ładowarka Kg	Przepływ l/m	Ciśnienie Bar	Waga	Objętość	A	B	C	D	E	F
1,000—2,000		40	200	155 Kgs	50L	300mm	400mm	350mm	720mm	590mm	510mm

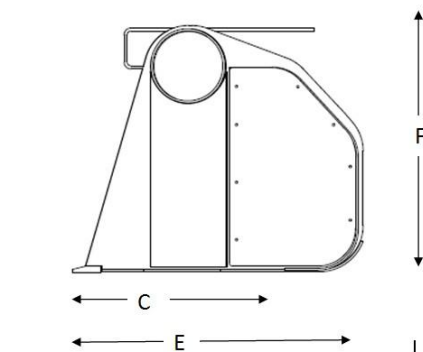

SZYBKI WYDAJNY KOMPAKTOWY SYSTEM PRZESIEWANIA